



JFA 45TH U-12 JAPAN FOOTBALL CHAMPIONSHIP

JFA 第45回全日本 U-12 サッカー選手権大会

三重県大会

第1日目	2021年11月7日（日） 県下各地域
第2日目	2021年11月14日（日） 員弁運動公園運動場（ ^{ツチ} 土グランド） 大安スポーツ公園（ ^{ツチ} 土グランド） 東員町立城山小学校（ ^{ツチ} 土グランド） 城山多目的グラウンド（ ^{ツチ} 土グランド） スポーツの杜 鈴鹿 第四グラウンド（天然芝グラウンド） 鈴鹿市立西部野球場（ ^{ツチ} 土グランド） 鈴鹿市立庄内小学校（ ^{ツチ} 土グランド）
第3日目	2021年11月21日（日） NTN総合運動公園サッカー場（人工芝） 員弁運動公園サッカー場（天然芝）
第4日目	2021年11月28日（日） 決勝大会 三重交通G スポーツの杜 鈴鹿 メイングラウンド（天然芝）
主 催	（公財）日本サッカー協会 （公財）日本スポーツ協会 日本スポーツ少年団 読売新聞社 （一社）三重県サッカー協会
後 援	日本テレビ放送網 / 中京テレビ放送 報知新聞社
主 管	（一社）三重県サッカー協会4種委員会
特別協賛	YKK
協 賛 社	花王 / 日清オイリオグループ / ゼビオ / 日本マクドナルド
協 力	株式会社モルテン

大会役員

大会会長	岩間 弘	一般社団法人 三重県サッカー協会 会長
大会副会長	杉山 保夫	一般社団法人 三重県サッカー協会 副会長
	山本 久徳	一般社団法人 三重県サッカー協会 副会長
	九鬼 慎次	一般社団法人 三重県サッカー協会 副会長
	宮脇 寛	一般社団法人 三重県サッカー協会 副会長
大会委員長	藤田 一豊	一般社団法人 三重県サッカー協会 専務理事
大会副委員長	檜原 涉	一般社団法人 三重県サッカー協会 理事
	伊藤 直司	一般社団法人 三重県サッカー協会 理事
	江崎 徹	一般社団法人 三重県サッカー協会 理事
	樋口 士郎	一般社団法人 三重県サッカー協会 理事
	大立目 佳久	一般社団法人 三重県サッカー協会 理事
	清水 栄嗣	一般社団法人 三重県サッカー協会 理事
	宮本 ともみ	一般社団法人 三重県サッカー協会 理事
	片野 典和	一般社団法人 三重県サッカー協会 理事
	間島 宗一	一般社団法人 三重県サッカー協会 理事
	岡安 大地	読売新聞社 津支局長
大会委員		一般社団法人三重県サッカー協会 役員

競技役員

競技委員長	北澤 義孝	一般社団法人 三重県サッカー協会4種委員会 委員長
競技副委員長	鈴木 亘	一般社団法人 三重県サッカー協会4種委員会 副委員長
	加瀬 直喜	一般社団法人 三重県サッカー協会4種委員会 副委員長
運営委員長	羽場 覚	一般社団法人 三重県サッカー協会4種委員会 事務局長
運営副委員長	西岡 信弘	一般社団法人 三重県サッカー協会4種委員会 桑員地区代表
	横山 道彦	一般社団法人 三重県サッカー協会4種委員会 鈴鹿地区代表
運営委員		一般社団法人 三重県サッカー協会4種委員会委員・桑員・鈴鹿地区4種委員
技術委員長	小田原 正宣	一般社団法人 三重県サッカー協会4種委員会 技術部長
審判委員長	山本 臣	一般社団法人 三重県サッカー協会4種委員会 審判部長
審判委員		審判委員会委員・4種審判部会及びチーム帯同審判員
少女委員長	鈴木 康太	一般社団法人 三重県サッカー協会4種委員会 少女部長
規律委員会		一般社団法人 三重県サッカー協会4種委員会 委員長・副委員長・事務局長・各部委員長

JFA 第45回 全日本U-12サッカー選手権大会 三重県大会

主催 公益財団法人日本サッカー協会 / 公益財団法人日本スポーツ協会 / 日本スポーツ少年団
読売新聞社 / 一般社団法人三重県サッカー協会
後援 日本テレビ放送網 / 中京テレビ放送 / 報知新聞社
主管 一般社団法人三重県サッカー協会4種委員会
特別協賛 YKK
協賛社 花王 / 日清オイリオグループ / ゼビオ / 日本マクドナルド
協力 株式会社モルテン

大会期日 (大会1日目) 2021年11月7日(日)
(大会2日目) 2021年11月14日(日)
(大会3日目) 2021年11月21日(日)
(大会4日目) 2021年11月28日(日)

会場 1日目 県下各地域(抽選結果により決定)
2日目 員弁運動公園運動場(土)・大安スポーツ公園(土)
東員町立城山小学校(土)・城山多目的グラウンド(土)
三重交通Gスポーツの杜鈴鹿 第四グラウンド(天然芝)
鈴鹿市立西部野球場(土)・鈴鹿市立庄内小学校(土)
(抽選結果により決定)

3日目 員弁運動公園サッカー場(天然芝)・NTN総合運動公園サッカー場(人工芝)

4日目 三重交通Gスポーツの杜鈴鹿 メイングラウンド(天然芝)

競技規則 2021年公益財団法人日本サッカー協会競技規則及び三重県サッカー協会4種委員会審判部発行の8人制
競技規則、ならびに JFA 全日本U-12サッカー選手権大会三重県大会実施細則による。

※2021年のルール改正は適用しません。

1) 登録及び交替

試合登録選手は、各試合ごとに20名のまでを登録する事が出来る。

ベンチ入り 指導者3名 選手8名 控え選手12名以内。(GK2名以上の登録の事)

メンバー表は、「参加申込書・エントリー表」のコピーを試合開始時間30分前までに本部へ提出する。
先発メンバー8名は先発欄に○印。交替選手は交代欄に○印。欠席者は欠席欄に○印を記入して本部
へ提出。

但し、怪我等で試合に出場できない選手については、交代欄に×印を記入してください。

ユニフォームの色合わせは、対戦する**相互のチームと担当審判員**で実施する。(各チームは登録された
正副・濃淡4色のユニフォームを持参もしくは濃淡4色が写った写真(電子媒体)を持参する。持参
しないチームは出場できない。)

2) 選手は選手証(電子媒体可)をwebより出力したものを持参しチェックを受ける。

——(選手チェック時はユニフォーム着用のこと)——

——選手証(写真貼付済)を持参しない選手は出場できない。選手登録の変更は一切出来ない。——

webにて**エントリー選手全員**の背番号を入力し、**背番号順**で選手一覧をプリントアウトしたものを
本部へ提出してください。(大会当日欠席する選手を省かない事)

※写真も必要です。webにて写真の登録を行ってください。

3) ベンチ入りは、参加申込書登録選手(控え選手は**ユニフォームと異なる色のピブスを着用**)と試合開始時 に指導者2名以上、3名以内居ることとする。

※選手交代時のピブス受け渡しは行いません。交代時はピブスを脱いで交代を行ってください。

4) 大会中において、警告を2回受けた選手、役員は次の1試合に出場できない。

5) 大会中において、退場を命じられた選手、役員は次の1試合に出場できず、それ以降の処置については 本大会規律委員会にて決定する。

6) 累積された警告での出場停止処分及び警告の累積は、本大会終了まで効果を継続する。

**※全国大会と本大会は懲罰規定上の同一競技会とみなし、本大会終了時点で退場・退席による未消化の
出場停止処分は、全国大会において順次消化する。**

7) テクニカルエリアを設置する。戦術的指示はテクニカルエリア内からその都度ただ1人の引率指導者が伝えることができる。

8) 補助審判員を任命する。

9) アディショナルタイムの表示については、大会4日目のみ全試合実施する。

競技方法

第1日目 試合時間 30分(15分-5分-15分)

1~11ブロック(4チームによるトーナメントにて上位2チームを選出)

12ブロック(3チームのリーグ戦にて上位2チームを選出)

13~24ブロック(3チームのリーグ戦+順位決定戦にて上位2チームを選出)

上記試合方法により2日目進出48チームを選出。 ※各地域シードチームは大会2日目より出場

第2日目 試合時間 40分(20分-5分-20分)

—各地域のリーグ戦1位のチームは2日目からの参加となります

3チーム、16ブロックのリーグ戦により、16チームを選出。

第3日目 試合時間 40分(20分-5分-20分)

4チーム、4ブロックのトーナメント戦により、4チームを選出。

1位の4チームは決勝トーナメント。 ※ドリームトーナメントは行わない

第4日目 試合時間 40分(20分-5分-20分)

4チームのトーナメント戦により、上位1チームが全国大会に出場。

「JFA 第45回 全日本U-12サッカー選手権大会」に出場する。

鹿児島県 鹿児島市 2021年12月26日(日)から12月29日(水)

順位決定方法

リーグ戦 ①勝ち点(勝…3 分け…1 負…0) ②得失点差 ③得点量
④当該チームの対戦結果

リーグ戦でブロックの代表が決しない場合は、全試合終了後、PK戦を行い勝者を決定する。

※対戦順・審判はスケジュール通りとし、エントリー表は選出した8名に○印を付けて提出する。

トーナメント戦で勝敗が決しない場合は、即PK戦を行い勝者を決定する。

但し、第4日目 決勝トーナメントについては、同点の場合5分-5分の延長戦を行う。決しない場合は、3vs3のPK戦を行う。

※延長戦のハーフタイムには、水分補給のために短い休憩が認められる。

それでも決しない場合はサドンデスとする。

競技規則第3条競技者等にて試合不成立となった場合については、トーナメント戦は該当チームの不戦敗、リーグ戦では該当チームの試合結果除外して順位を決定する。

競技場

長方形で長さ68m程度、幅50m程度

ゴールエリア…ポストから4m ペナルティーエリア…ポストから12m

センターサークル…7m PK…8m(少年用) ゴール…少年用ゴール使用

ボール

「モルテン ヴァンタジッオ5000キッズ」を使用 会場責任者が用意をする。(決勝大会)

審判員

・県大会の帯同審判員は、2021年審判更新講習受講済であり、試合当日は写真を貼り付けた審判員証(電子媒体可)・各種ワッペン(REFREEなど)を必ず持参の事。

・ワッペン、審判員証の忘れ及び写真未貼付、更新未受講者は審判員と認めない。

・帯同審判員は1名派遣し、必ず3級審判員以上が帯同する。

・第1日目 参加チームの帯同審判員1名

・第2日目 参加チームの帯同審判員1名

・第3日目 参加チームの帯同審判員1名

—第4日目ドリームトーナメント—参加チームの帯同審判員1名

・第4日目 決勝トーナメント 一般社団法人三重県サッカー協会4種審判部に依頼する。

※ 帯同審判員のベンチ入りは認めない。

・試合の30分前には主審と補助審判にて打ち合わせを実施すること。

参加資格

2021年公益財団法人日本サッカー協会第4種に登録された選手で、小学校6~4年生で構成する単独チーム及び選手でスポーツ安全保険に加入していること。

- そ の 他
- ・練習中及び試合中の事故については、主催及び主管団体はその責任を負わない。各チームの傷害保険にて対処すること。
 - ・雨天決行とする。但し決行不能な場合は午前6時に地域代表を通じて各チームに連絡する。尚大会1日目に雨天等で決行不能な場合、会場責任者は各チーム代表者と相談の上、大会2日目までに進出チームを決定する事。（会場・対戦スケジュール等の決定）また大会2日目においても大会1日目と同様の扱いとする。
【注意】県大会を優先する事。
 - ・大会1～3日目は開会式は行いません。選手は試合前における選手確認等があるので、遅くとも試合開始30分前に集合。監督、帯同審判員は、打合せがあるので開始時間に注意すること。
 - ・各会場において代表者・帯同審判員打合せを行います。各チーム監督（1名）、帯同審判員（1名）は、各会場に指定の時間までにいる事。
 - ・大会4日目の決勝大会は、開会式を行います。大会4日目進出チームは、必ず参加する事。
開会式は行いません。（コロナ対策）
 - ・大会中において、審判員・会場責任者・大会役員に対し暴言あるいは不当な言動を取った指導者は会場責任者を通じて退場を命ずる。その後の処置は、規律委員会が決定をする。
 - ・なるべく水筒での水分補給をお願いします。（コロナ対策）
 - ・「マッチウェルフェアオフィサー」を配置する。（決勝大会のみ）
- ルールの基本的な考え方
- ・“「リスペクト」”とは相手を大切に思うこと、相手に思いやりを持つこと。
 - ・審判1人制を採用する事により選手のフェアプレー精神を養う。
 - ・審判員を信頼し判定に対して不平不満を表さない。
 - ・審判員の決定に従いつつ、ラインアウトについてはプレーヤーから申告するフェアな姿勢を養う。
 - ・指導者や保護者などの大人のフェアプレー精神も養う。
 - ・オフサイドに関しては疑わしきは罰せず。
- エントリー表提出の切
- ・参加チームエントリー表の切日…**2021年10月16日（土）**
（各チームから各地域代表を通じ、4種委員会 大会事務局まで）
- 表彰
- ・決勝トーナメント 優勝、準優勝、三位・・・トロフィー、賞状、メダル
四位・・・トロフィー、賞状
協賛社賞・・・努力賞、協賛社副賞
 - ・~~ドリームトーナメント 優勝・・・トロフィー、賞状~~

JFA 第45回 全日本U-12サッカー選手権大会 三重県大会

1日目 組合せ

ブロック		チーム①	チーム②	チーム③	チーム④	会場
1日目	2日目					
1	1A 12D	1 北浜SSS	37 亀山FC	73 羽津SSS	109 つつじが丘SSS	① メイハンフィールド
2	3C 14B	2 修道FC SS	38 大山田SSS	74 海蔵SS	110 FC VINKS	② ゆめが丘多目的広場 (雨: 依那古小)
3	5A 16D	3 ジェンティーレ	39 FC.ISE-SHIMA	75 八郷西SS	111 東員SS	③ 東員町立城山小学校
4	7C 1A	4 ヴィゴラスSC	40 NEXUS.FC	76 有緝SSS	112 SOUTOKU	④ 鈴鹿市立牧田小学校
5	10B 3C	5 内部リバーズFC	41 グランビーノ鈴峰	77 アヴェニータソル	113 誠之クラッキ	⑤ 香良洲サッカー場
6	12D 5A	6 立成SS	42 久米SSS	78 橋北SSヴァモス	114 御園SSS	⑥ 伊勢FV Cピッチ
7	14B 7C	7 FC TOMIDA	43 松ヶ崎FC	79 紀州エスフォルソ	115 玉城JFC	⑦ メイハンフィールド
8	16D 10B	8 一身田FC	44 阿山クラブJr	80 漕代SS	116 AS.SolViento	
9	2B 12D	9 日進SSS	45 楠SS	81 愛宕SS	117 鳥羽JFC	⑧ 大羽根サッカー場
10	4D 14B	10 箕田WSC	46 小俣町SSS	82 千里FC	118 FCこもの	
11	6B 16D	11 RFC	47 旭が丘SS	83 名張箕曲SC	119 NFCスフォルツォ	⑨ ゆめが丘多目的広場 (雨: 上野東小)
12	8D 1A	12 飯野SS	48 下野SS	84 上野東SSS		
13	A B	13 七和Jr サッカー	49 鼓白FC	85 パルティーダSS		⑩ 阿山運動公園 B&G第1G
		14 OFCjr	50 一色SS	86 伊賀SS		
14	A B	15 笹川SSS	51 アレグロソソ桜島	87 桑部FC		⑪ 松阪総合運動公園 (人工芝)
		16 四郷TREVO	52 長島中部SSS	88 山室山FC		
15	A B	17 朝日SS	53 玉垣SS	89 勢和FC		⑫ 香良洲グラウンド
		18 RECCOS鈴鹿	54 明倫SSS	90 西が丘SSS		
16	A B	19 SAN FC	55 津ラピドFC	91 アフェラルセ		⑬ 水沢運動広場
		20 花岡FC	56 津SSS	92 西陵FCjr		
17	A B	21 郡山SS	57 TK掃水ラベールジ	93 津田FC		⑭ 員弁運動公園運動場
		22 大谷台FC	58 ラピド鈴鹿FC	94 いなべFC Jr		
18	A B	23 明生SS	59 多度町SSS	95 HEKI FC		⑮ 四日市中央緑地 Aフィールド 東
		24 国府SS	60 精義SS	96 常西SS		
19	A B	25 FC.KAWANO	61 新居SSS	97 名張FCテコス		⑯ 伊勢FV Cピッチ
		26 うりぼう上野95'	62 青山Jrキッカーズ	98 伊勢YAMATO		
20	A B	27 まないSSS	63 川越SSS	99 三重中勢FC		⑰ 阿山運動公園 B&G第1G
		28 城田SC	64 FC LAZO	100 河合SSS		
21	A B	29 川島SS	65 野登SC	101 伊勢MTK FC		⑱ 松阪総合運動公園 (人工芝)
		30 桑名久米SC	66 TSV四日市	102 FCペガサス		
22	A B	31 AC LEO	67 八郷SS	103 成美バルテントツア		⑲ 大安スポーツ公園
		32 明和FC	68 バレンティア白鳥	104 大安FC		
23	A B	33 SAKAE FC	69 IFCふたば	105 河芸SSS		⑳ 桑名市立藤が丘小学校
		34 橋北SS	70 白山SS	106 桑名JFC		
24	A B	35 稲生SCS	71 FCファミリア	107 セントロ津南		㉑ 四日市中央緑地 Aフィールド 西
		36 大成SC	72 ラピド名張FC	108 大矢知SS		

2日目のブロックは、上段:1位通過 下段:2位通過 のブロックとなります。

は会場運営担当チーム

JFA 第45回 全日本U-12サッカー選手権大会 三重県大会

1ブロック 会場:メイハンフィールド

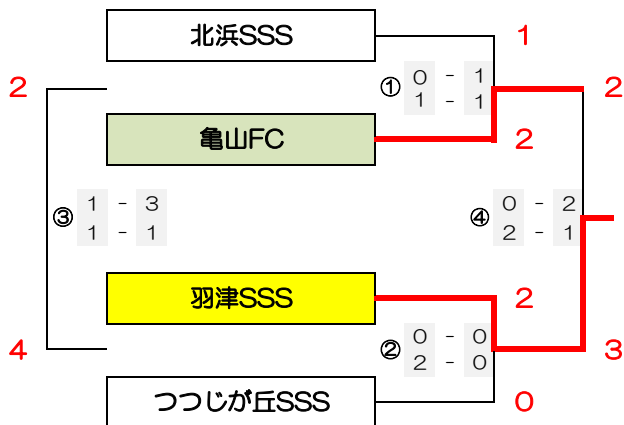

2ブロック 会場:ゆめが丘多目的広場(雨天:依那古小)

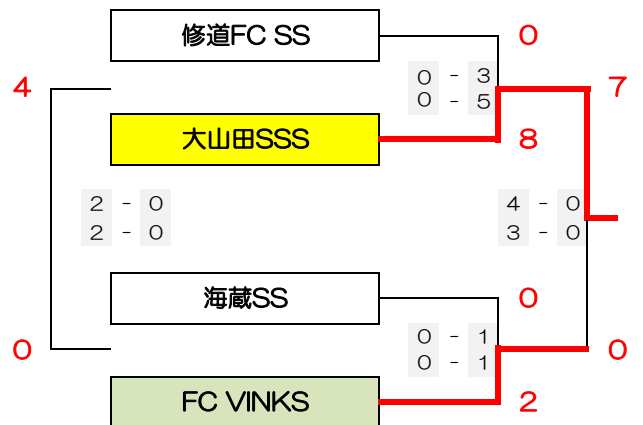

3ブロック 会場:東員町立城山小学校

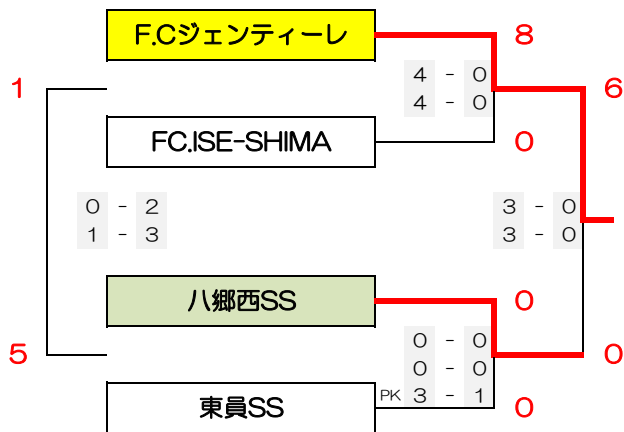

4ブロック 会場:鈴鹿市立牧田小学校

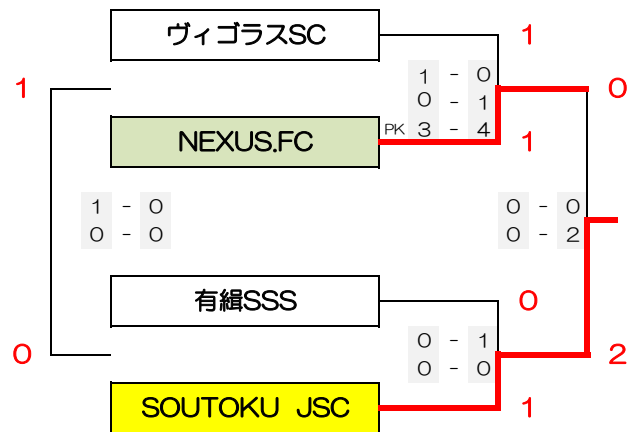

5ブロック 会場:香良洲サッカー場

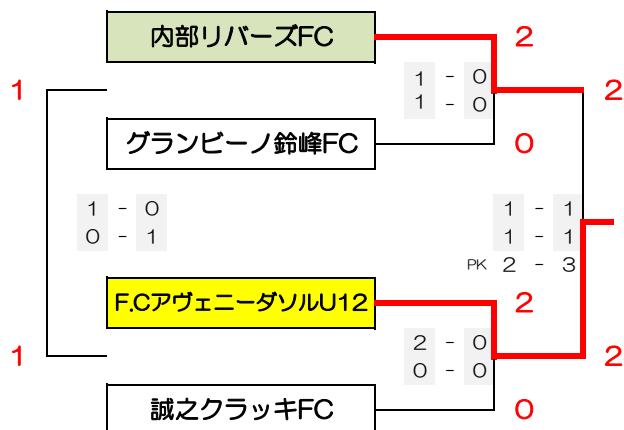

6ブロック 会場:伊勢フットボールヴィレッジ Cピッチ

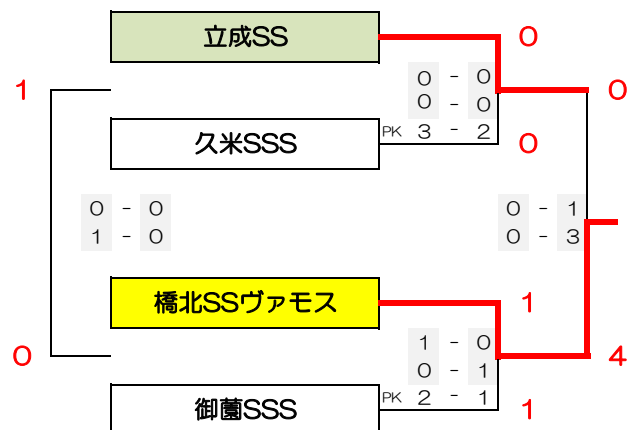

12ブロック ゆめが丘多目的広場(雨天:上野東小)

12ブロック	飯野SS	下野SS	上野東SSS	勝	負	分	勝点	得点	失点	得失点	順位
飯野SS		○ 5 (3 - 0) 0	○ 3 (2 - 0) 0	2	0	0	6	8	0	8	1
下野SS	● 0 (0 - 3) 5		● 0 (0 - 3) 6	0	2	0	0	0	11	-11	3
上野東SSS	● 0 (0 - 1) 3	○ 6 (3 - 0) 0		1	1	0	3	6	3	3	2

13ブロック 阿山運動公園B&G第一グラウンド

13ブロックA	七和Jr サッカー	鼓白FC	バルティエダSS	勝	負	分	勝点	得点	失点	得失点	順位
七和Jr サッカー		○ 2 (1 - 1) 1	○ 2 (1 - 0) 0	2	0	0	6	4	1	3	1
鼓白FC	● 1 (1 - 1) 2		○ 7 (3 - 0) 0	1	1	0	3	8	2	6	2
バルティエダSS	● 0 (0 - 1) 2	● 0 (0 - 3) 7		0	2	0	0	0	9	-9	3

前半 0 - 0
後半 1 - 0
PK -

13ブロックB	OFCjr	一色SS	伊賀SS	勝	負	分	勝点	得点	失点	得失点	順位
OFCjr		● 0 (0 - 0) 2	△ 1 (0 - 1) 1	0	1	1	1	1	3	-2	2
一色SS	○ 2 (2 - 0) 0		○ 2 (0 - 0) 0	2	0	0	6	4	0	4	1
伊賀SS	△ 1 (1 - 0) 1	● 0 (0 - 0) 2		0	1	1	1	1	3	-2	2

0

14ブロック 松阪総合運動公園(人工芝)

14ブロックA	笹川SSS	アレグロツ桜島	桑部FC	勝	負	分	勝点	得点	失点	得失点	順位
笹川SSS		● 0 (0 - 4) 6	● 0 (0 - 5) 9	0	2	0	0	0	15	-15	3
アレグロツ桜島	○ 6 (4 - 0) 0		△ 1 (1 - 0) 1	1	0	1	4	7	1	6	2
桑部FC	○ 9 (5 - 0) 0	△ 1 (0 - 1) 1		1	0	1	4	10	1	9	1

前半 0 - 2
後半 0 - 2
PK -

14ブロックB	伊勢四郷FCTREVO	長島中部SSS	山室山FC	勝	負	分	勝点	得点	失点	得失点	順位
伊勢四郷FCTREVO		● 0 (0 - 0) 2	● 0 (0 - 4) 4	0	2	0	0	0	6	-6	3
長島中部SSS	○ 2 (0 - 0) 0		● 1 (1 - 0) 2	1	1	0	3	3	2	1	2
山室山FC	○ 4 (4 - 0) 0	○ 2 (0 - 1) 1		2	0	0	6	6	1	5	1

4

15ブロック 香良洲グラウンド

15ブロックA	朝日SS	玉垣SS	勢和FC	勝	負	分	勝点	得点	失点	得失点	順位
朝日SS		● 0 (0 - 0) 2	△ 0 (0 - 0) 0	0	1	1	1	0	2	-2	3
玉垣SS	○ 2 (0 - 0) 0		△ 0 (0 - 0) 0	1	0	1	4	2	0	2	1
勢和FC	△ 0 (0 - 0) 0	△ 0 (0 - 0) 0		0	0	2	2	0	0	0	2

2

15ブロックB	RECCOS鈴鹿	明倫SSS	西が丘SSS	勝	負	分	勝点	得点	失点	得失点	順位
RECCOS鈴鹿		● 1 (1 - 3) 3	○ 1 (0 - 0) 0	1	1	0	3	2	3	-1	2
明倫SSS	○ 3 (3 - 1) 1		△ 1 (0 - 1) 1	1	0	1	4	4	2	2	1
西が丘SSS	● 0 (0 - 0) 1	△ 1 (0 - 1) 1		0	1	1	1	1	2	-1	3

前半 1 - 0
後半 1 - 0
PK -

0

16ブロック 水沢運動広場

16ブロックA	SAN FC	津ラビドFC U-12	アフェラルゼU12四日市	勝	負	分	勝点	得点	失点	得失点	順位
SAN FC		● 1 (0 - 4) 5	○ 4 (3 - 0) 2	1	1	0	3	5	7	-2	3
津ラビドFC U-12	○ 5 (4 - 1) 1		● 0 (0 - 0) 2	1	1	0	3	5	3	2	1
アフェラルゼU12四日市	● 2 (0 - 3) 4	○ 2 (0 - 0) 0		1	1	0	3	4	4	0	2

2

16ブロックB	花岡FC	津SSS	西陵FCjr	勝	負	分	勝点	得点	失点	得失点	順位
花岡FC		○ 2 (1 - 0) 0	● 0 (0 - 0) 1	1	1	0	3	2	1	1	2
津SSS	● 0 (0 - 1) 2		● 0 (0 - 2) 5	0	2	0	0	0	7	-7	3
西陵FCjr	○ 1 (0 - 0) 0	○ 5 (2 - 0) 0		2	0	0	6	6	0	6	1

前半 1 - 1
後半 1 - 2
PK -

3

17ブロック 員弁運動公園運動場

17ブロックA	郡山SS	TK掃水ラベルージュ	津田FC	勝	負	分	勝点	得点	失点	得失点	順位
郡山SS		2 (0 - 0) 1	0 (0 - 2) 4	1	1	0	3	2	5	-3	2
TK掃水ラベルージュ	1 (0 - 0) 2		0 (0 - 4) 8	0	2	0	0	1	10	-9	3
津田FC	4 (2 - 0) 0	8 (4 - 0) 0		2	0	0	6	12	0	12	1

前半 4 - 0
後半 5 - 0
PK -

18ブロック 四日市中央緑地フットボール場 Aフィールド東

18ブロックA	明生SS	多度町SSS	HEKI FC SONRISA	勝	負	分	勝点	得点	失点	得失点	順位
明生SS		1 (0 - 0) 0	2 (1 - 0) 1	2	0	0	6	3	1	2	1
多度町SSS	0 (0 - 0) 1		1 (1 - 0) 1	0	1	1	1	1	2	-1	3
HEKI FC SONRISA	1 (0 - 1) 2	1 (0 - 1) 1		0	1	1	1	2	3	-1	2

前半 0 - 3
後半 0 - 2
PK -

19ブロック 伊勢フットボールヴィレッジ Cピッチ

19ブロックA	F.C.KAWANO	新居SSS	名張FCテコス	勝	負	分	勝点	得点	失点	得失点	順位
F.C.KAWANO		1 (0 - 1) 1	0 (0 - 6) 11	0	1	1	1	1	12	-11	2
新居SSS	1 (1 - 0) 1		0 (0 - 4) 11	0	1	1	1	1	12	-11	2
名張FCテコス	11 (6 - 0) 0	11 (4 - 0) 0		2	0	0	6	22	0	22	1

前半 0 - 1
後半 1 - 2
PK -

20ブロック 阿山運動公園B&G第一グラウンド

20ブロックA	まないSSS	川越SSS	三重中勢FC	勝	負	分	勝点	得点	失点	得失点	順位
まないSSS		1 (1 - 0) 0	0 (0 - 3) 6	1	1	0	3	1	6	-5	2
川越SSS	0 (0 - 1) 1		0 (0 - 3) 6	0	2	0	0	0	7	-7	3
三重中勢FC	6 (3 - 0) 0	6 (3 - 0) 0		2	0	0	6	12	0	12	1

前半 3 - 0
後半 4 - 0
PK -

20ブロックB

20ブロックB	城田SC	FC LAZO	河合SSS	勝	負	分	勝点	得点	失点	得失点	順位
城田SC		0 (0 - 0) 0	1 (0 - 0) 0	1	0	1	4	1	0	1	1
FC LAZO	0 (0 - 0) 0		1 (1 - 0) 2	0	1	1	1	1	2	-1	3
河合SSS	0 (0 - 0) 1	2 (0 - 1) 1		1	1	0	3	2	2	0	2

前半 0 - 0
後半 0 - 0
PK -

21ブロック 松阪総合運動公園(人工芝)

21ブロックA	川島SS	野登SC	伊勢MTK FC	勝	負	分	勝点	得点	失点	得失点	順位
川島SS		8 (5 - 0) 0	0 (0 - 4) 4	1	1	0	3	8	4	4	2
野登SC	0 (0 - 5) 8		0 (0 - 5) 10	0	2	0	0	0	18	-18	3
伊勢MTK FC	4 (0 - 0) 0	10 (5 - 0) 0		2	0	0	6	14	0	14	1

前半 1 - 0
後半 2 - 0
PK -

21ブロックB	桑名久米SC	TSV四日市	FCベガサス	勝	負	分	勝点	得点	失点	得失点	順位
桑名久米SC		0 (0 - 2) 8	0 (0 - 2) 4	0	2	0	0	0	12	-12	3
TSV四日市	8 (2 - 0) 0		0 (0 - 1) 3	1	1	0	3	8	3	5	2
FCベガサス	4 (2 - 0) 0	3 (1 - 0) 0		2	0	0	6	7	0	7	1

0

22ブロック 大安スポーツ公園

22ブロックA	AC LEO	八郷SS	成美バルテツァFC Jr	勝	負	分	勝点	得点	失点	得失点	順位
AC LEO		5 (4 - 0) 0	0 (0 - 1) 1	1	1	0	3	5	1	4	2
八郷SS	0 (0 - 4) 5		1 (1 - 1) 5	0	2	0	0	1	10	-9	3
成美バルテツァFC Jr	1 (1 - 0) 0	5 (4 - 0) 1		2	0	0	6	6	1	5	1

1

22ブロックB	明和FC	バレンティア白鳥FC	大安FC	勝	負	分	勝点	得点	失点	得失点	順位
明和FC		2 (1 - 0) 0	1 (1 - 0) 0	2	0	0	6	3	0	3	1
バレンティア白鳥FC	0 (0 - 1) 2		0 (0 - 1) 4	0	2	0	0	0	6	-6	3
大安FC	0 (0 - 1) 1	4 (1 - 0) 0		1	1	0	3	4	1	3	2

前半 1 - 0
後半 0 - 0
PK -

0

23ブロック 桑名市立藤が丘小学校

23ブロックA	SAKAE FC	IFCふたばSSS	河芸SSS	勝	負	分	勝点	得点	失点	得失点	順位
SAKAE FC		0 (0 - 3) 9	0 (0 - 3) 9	0	2	0	0	0	18	-18	3
IFCふたばSSS	9 (3 - 0) 0		0 (0 - 0) 0	1	0	1	4	9	0	9	2
河芸SSS	9 (3 - 0) 0	0 (0 - 0) 0		1	0	1	4	9	0	9	1

0

23ブロックB	橋北SS	白山SS	桑名JFC	勝	負	分	勝点	得点	失点	得失点	順位
橋北SS		1 (0 - 1) 1	1 (0 - 1) 3	0	1	1	1	2	4	-2	3
白山SS	1 (1 - 0) 1		1 (0 - 1) 2	0	1	1	1	2	3	-1	2
桑名JFC	3 (1 - 0) 1	2 (1 - 0) 1		2	0	0	6	5	2	3	1

前半 0 - 0
後半 0 - 0
PK 3 - 2

0

24ブロック 四日市中央緑地フットボール場 Aフィールド西

24ブロックA	稲生SCS	FCファミリア	三重FCセントロ津南	勝	負	分	勝点	得点	失点	得失点	順位
稲生SCS		1 (0 - 2) 6	3 (2 - 1) 3	0	1	1	1	4	9	-5	2
FCファミリア	6 (2 - 0) 1		8 (3 - 0) 0	2	0	0	6	14	1	13	1
三重FCセントロ津南	3 (1 - 2) 3	0 (0 - 3) 8		0	1	1	1	3	11	-8	3

5

24ブロックB	大成SC	ラビド名張FC	大矢知SS	勝	負	分	勝点	得点	失点	得失点	順位
大成SC		0 (0 - 3) 5	1 (0 - 1) 5	0	2	0	0	1	10	-9	3
ラビド名張FC	5 (3 - 0) 0		2 (0 - 1) 2	1	0	1	4	7	2	5	1
大矢知SS	5 (1 - 0) 1	2 (1 - 0) 2		1	0	1	4	7	3	4	2

前半 2 - 0
後半 3 - 0
PK -

0

JFA 第45回 全日本U-12サッカー選手権大会 三重県大会

2日目

2021年11月14日(日)

会場: 1A~2B : 員弁運動公園運動場 (土グランド)

会場: 5A~6B : 東員町立城山小学校 (土グランド)

会場: 3C~4D : 大安スポーツ公園 (土グランド)

会場: 7C~8D : 城山多目的グラウンド (土グランド)

1A	NEXUS.FC	上野東SSS	羽津SSS	勝	負	分	勝点	得点	失点	得失点	順位
NEXUS.FC		○ 2 (1 - 0) 0	● 0 (0 - 3) 7	1	1	0	3	2	7	-5	2
上野東SSS	● 0 (0 - 1) 2		● 0 (0 - 7) 11	0	2	0	0	0	13	-13	3
羽津SSS	○ 7 (3 - 0) 0	○ 11 (7 - 0) 0		2	0	0	6	18	0	18	1

2B	愛宕SS	FCベガサス	津田FC	勝	負	分	勝点	得点	失点	得失点	順位
愛宕SS		○ 2 (2 - 1) 1	● 0 (0 - 1) 9	1	1	0	3	2	10	-8	2
FCベガサス	● 1 (1 - 2) 2		● 0 (0 - 1) 8	0	2	0	0	1	10	-9	3
津田FC	○ 9 (1 - 0) 0	○ 8 (1 - 0) 0		2	0	0	6	17	0	17	1

3C	内部リバーズFC	一色SS	大山田SSS	勝	負	分	勝点	得点	失点	得失点	順位
内部リバーズFC		● 0 (0 - 0) 4	● 0 (0 - 3) 7	0	2	0	0	0	11	-11	3
一色SS	○ 4 (0 - 0) 0		△ 2 (0 - 1) 2	1	0	1	4	6	2	4	2
大山田SSS	○ 7 (3 - 0) 0	△ 2 (1 - 0) 2		1	0	1	4	9	2	7	1

4D	千里FC	明和FC	精義SS	勝	負	分	勝点	得点	失点	得失点	順位
千里FC		△ 0 (0 - 0) 0	○ 3 (2 - 1) 1	1	0	1	4	3	1	2	1
明和FC	△ 0 (0 - 0) 0		● 0 (0 - 2) 3	0	1	1	1	0	3	-3	3
精義SS	● 1 (1 - 2) 3	○ 3 (2 - 0) 0		1	1	0	3	4	3	1	2

5A	立成SS	明倫SSS	F.Cジェンティーレ	勝	負	分	勝点	得点	失点	得失点	順位
立成SS		● 0 (0 - 0) 2	● 0 (0 - 7) 18	0	2	0	0	0	20	-20	3
明倫SSS	○ 2 (0 - 0) 0		● 0 (0 - 2) 6	1	1	0	3	2	6	-4	2
F.Cジェンティーレ	○ 18 (7 - 0) 0	○ 6 (2 - 0) 0		2	0	0	6	24	0	24	1

6B	NFCスフォルツォ	桑名JFC	伊勢YAMATO FC Jr	勝	負	分	勝点	得点	失点	得失点	順位
NFCスフォルツォ		● 1 (0 - 0) 2	△ 1 (0 - 1) 1	0	1	1	1	2	3	-1	3
桑名JFC	○ 2 (0 - 0) 1		● 0 (0 - 1) 2	1	1	0	3	2	3	-1	2
伊勢YAMATO FC Jr	△ 1 (1 - 0) 1	○ 2 (1 - 0) 0		1	0	1	4	3	1	2	1

7C	玉城JFC	桑部FC	SOUTOKU JSC	勝	負	分	勝点	得点	失点	得失点	順位
玉城JFC		△ 0 (0 - 0) 0	○ 6 (3 - 0) 0	1	0	1	4	6	0	6	1
桑部FC	△ 0 (0 - 0) 0		○ 3 (1 - 0) 0	1	0	1	4	3	0	3	2
SOUTOKU JSC	● 0 (0 - 3) 6	● 0 (0 - 1) 3		0	2	0	0	0	9	-9	3

8D	飯野SS	ラビド名張FC	三重中勢FC	勝	負	分	勝点	得点	失点	得失点	順位
飯野SS		○ 2 (1 - 0) 1	△ 2 (2 - 0) 2	1	0	1	4	4	3	1	2
ラビド名張FC	● 1 (0 - 1) 2		● 0 (0 - 1) 4	0	2	0	0	1	6	-5	3
三重中勢FC	△ 2 (0 - 2) 2	○ 4 (1 - 0) 0		1	0	1	4	6	2	4	1

JFA 第45回 全日本U-12サッカー選手権大会 三重県大会

2日目

2021年11月14日(日)

会場: 9A~12D : スポーツの杜 鈴鹿 第四グラウンド (天然芝グラウンド)

会場: 13A~14B : 鈴鹿市立西部野球場(土グラウンド)

会場: 15C~16D : 鈴鹿市立庄内小学校(土グラウンド)

9A	七和Jr サッカー	城田SC	FCファミリア	勝	負	分	勝点	得点	失点	得失点	順位
七和Jr サッカー		2 (0-0 / 2-0) 0	0 (0-0 / 0-3) 3	1	1	0	3	2	3	-1	2
城田SC	0 (0-0 / 0-2) 2		0 (0-0 / 0-7) 9	0	2	0	0	0	11	-11	3
FCファミリア	3 (0-0 / 3-0) 0	9 (2-0 / 7-0) 0		2	0	0	6	12	0	12	1

10B	一身田FC	津ラビドFC U-12	FCアヴェニータソルU12	勝	負	分	勝点	得点	失点	得失点	順位
一身田FC		0 (0-0 / 0-1) 1	1 (0-2 / 1-0) 2	0	2	0	0	1	3	-2	3
津ラビドFC U-12	1 (0-0 / 1-0) 0		1 (0-0 / 1-1) 1	1	0	1	4	2	1	1	2
FCアヴェニータソルU12	2 (2-0 / 0-1) 1	1 (0-0 / 1-1) 1		1	0	1	4	3	2	1	1

11C	西陵FCjr	いなべFC Jr	伊勢MTK FC	勝	負	分	勝点	得点	失点	得失点	順位
西陵FCjr		8 (4-0 / 4-0) 0	1 (1-0 / 0-0) 0	2	0	0	6	9	0	9	1
いなべFC Jr	0 (0-4 / 0-4) 8		0 (0-2 / 0-6) 8	0	2	0	0	0	16	-16	3
伊勢MTK FC	0 (0-1 / 0-0) 1	8 (2-0 / 6-0) 0		1	1	0	3	8	1	7	2

12D	亀山FC	日進SSS	橋北SSヴァモス	勝	負	分	勝点	得点	失点	得失点	順位
亀山FC		0 (0-4 / 0-3) 7	4 (1-0 / 3-0) 0	1	1	0	3	4	7	-3	2
日進SSS	7 (4-0 / 3-0) 0		3 (1-2 / 2-0) 2	2	0	0	6	10	2	8	1
橋北SSヴァモス	0 (0-1 / 0-3) 4	2 (2-1 / 0-2) 3		0	2	0	0	2	7	-5	3

13A	山室山FC	明生SS	成美バルテツァFC Jr	勝	負	分	勝点	得点	失点	得失点	順位
山室山FC		7 (4-0 / 3-0) 0	4 (1-0 / 3-0) 0	2	0	0	6	11	0	11	1
明生SS	0 (0-4 / 0-3) 7		0 (0-1 / 0-2) 3	0	2	0	0	0	10	-10	3
成美バルテツァFC Jr	0 (0-1 / 0-3) 4	3 (1-0 / 2-0) 0		1	1	0	3	3	4	-1	2

14B	FC VINKS	小俣町SSS	松ヶ崎FC	勝	負	分	勝点	得点	失点	得失点	順位
FC VINKS		3 (3-1 / 0-1) 2	0 (0-0 / 0-3) 3	1	1	0	3	3	5	-2	2
小俣町SSS	2 (1-3 / 1-0) 3		0 (0-5 / 0-5) 10	0	2	0	0	2	13	-11	3
松ヶ崎FC	3 (0-0 / 3-0) 0	10 (5-0 / 5-0) 0		2	0	0	6	13	0	13	1

15C	玉垣SS	名張FCテコス	河芸SSS	勝	負	分	勝点	得点	失点	得失点	順位
玉垣SS		1 (1-0 / 0-3) 3	1 (0-2 / 1-0) 2	0	2	0	0	2	5	-3	3
名張FCテコス	3 (0-1 / 3-0) 1		4 (2-0 / 2-1) 1	2	0	0	6	7	2	5	1
河芸SSS	2 (2-0 / 0-1) 1	1 (0-2 / 1-2) 4		1	1	0	3	3	5	-2	2

16D	八郷西SS	旭が丘SS	AS. SolVinetto U12	勝	負	分	勝点	得点	失点	得失点	順位
八郷西SS		0 (0-4 / 0-5) 9	0 (0-3 / 0-3) 6	0	2	0	0	0	15	-15	3
旭が丘SS	9 (4-0 / 5-0) 0		3 (1-0 / 2-0) 0	2	0	0	6	12	0	12	1
AS. SolVinetto U12	6 (3-0 / 3-0) 0	0 (0-1 / 0-2) 3		1	1	0	3	6	3	3	2

JFA 第45回 全日本U-12サッカー選手権大会 三重県大会

2日目 2021年11月14日(日)

1A~2Bブロック 試合会場： 員弁運動公園運動場(土グランド)

3C~4Dブロック 試合会場： 大安スポーツ公園(土グランド)

マッチ順	時間	員弁運動公園運動場(土グランド)				大安スポーツ公園(土グランド)					
		対戦		主審	補助審判	対戦		主審	補助審判		
①	9:30 ∟ 10:15	NEXUS.FC	vs	上野東SSS	津田FC	愛宕SS	内部リバーズFC	vs	一色SS	精義SS	千里FC
②	10:20 ∟ 11:05	愛宕SS	vs	FCペガサス	NEXUS.FC	上野東SSS	千里FC	vs	明和FC	内部リバーズFC	一色SS
	11:05 ∟ 11:50	休 憩				休 憩					
③	11:50 ∟ 12:35	上野東SSS	vs	羽津SSS	愛宕SS	FCペガサス	一色SS	vs	大山田SSS	千里FC	明和FC
④	12:40 ∟ 13:25	FCペガサス	vs	津田FC	上野東SSS	羽津SSS	明和FC	vs	精義SS	一色SS	大山田SSS
	13:25 ∟ 14:10	休 憩				休 憩					
⑤	14:10 ∟ 14:55	羽津SSS	vs	NEXUS.FC	FCペガサス	津田FC	大山田SSS	vs	内部リバーズFC	明和FC	精義SS
⑥	15:00 ∟ 15:45	津田FC	vs	愛宕SS	羽津SSS	NEXUS.FC	精義SS	vs	千里FC	大山田SSS	内部リバーズFC

代表者・審判会議 8:30~

終子後第1試合の選手チェック 選手チェックは行いません。打合せ終了後に選手証一覧を本部へ提出してください。 ※エントリー表の提出は30分前です。

その後各チーム選手チェックを随時行いますので本部に来てください。

Aピッチ……コルクあり Bピッチ……コルクなし

W-Up場所……会場指定の場所にてお願いします。

JFA 第45回 全日本U-12サッカー選手権大会 三重県大会

2日目 2021年11月14日(日)

5A~6Bブロック 試合会場： 東員町立城山小学校(土グランド)

7C~8Dブロック 試合会場： 城山多目的グラウンド(土グランド)

マッチ順	時間	東員町立城山小学校(土グランド)				城山多目的グラウンド(土グランド)					
		対戦		主審	補助審判	対戦		主審	補助審判		
①	9:30 ~ 10:15	立成SS	vs	明倫SSS	伊勢 YAMATO FC Jr	NFCスフォルツォ	玉城JFC	vs	桑部FC	三重中勢FC	飯野SS
②	10:20 ~ 11:05	NFCスフォルツォ	vs	桑名JFC	立成SS	明倫SSS	飯野SS	vs	ラピド名張FC	玉城JFC	桑部FC
	11:05 ~ 11:50	休 憩				休 憩					
③	11:50 ~ 12:35	明倫SSS	vs	F.Cジェンティーレ	NFCスフォルツォ	桑名JFC	桑部FC	vs	SOUTOKU JSC	飯野SS	ラピド名張FC
④	12:40 ~ 13:25	桑名JFC	vs	伊勢YAMATO FC Jr	明倫SSS	F.Cジェンティーレ	ラピド名張FC	vs	三重中勢FC	桑部FC	SOUTOKU JSC
	13:25 ~ 14:10	休 憩				休 憩					
⑤	14:10 ~ 14:55	F.Cジェンティーレ	vs	立成SS	桑名JFC	伊勢 YAMATO FC Jr	SOUTOKU JSC	vs	玉城JFC	ラピド名張FC	三重中勢FC
⑥	15:00 ~ 15:45	伊勢YAMATO FC Jr	vs	NFCスフォルツォ	F.Cジェンティーレ	立成SS	三重中勢FC	vs	飯野SS	SOUTOKU JSC	玉城JFC

代表者・審判会議 8:30~

終子後第1試合の選手チェック 選手チェックは行いません。打合せ終了後に選手証一覧を本部へ提出してください。 ※エントリー表の提出は30分前です。

その後各チーム選手チェックを随時行いますので本部に来てください。

Aピッチ……コルクあり Bピッチ……コルクなし

W-Up場所……会場指定の場所にてお願いします。

JFA 第45回 全日本U-12サッカー選手権大会 三重県大会

2日目 2021年11月14日(日)

9A~12Dブロック 試合会場： スポーツの杜 鈴鹿 第四グラウンド(天然芝グラウンド)

マッチ順	時間	Aピッチ			Bピッチ		
		対戦	主審	補助審判	対戦	主審	補助審判
①	9:30 ~ 10:15	七和Jr サッカー vs 城田SC	F.Cアヴェ ニータソル U12	一身田FC	西陵FCjr vs いなべFC Jr	橋北SSヴァ モス	亀山FC
②	10:20 ~ 11:05	一身田FC vs 津ラピドFC U-12	七和Jr サッ カー	城田SC	亀山FC vs 日進SSS	西陵FCjr	いなべFC Jr
	11:05 ~ 11:50	休 憩					
③	11:50 ~ 12:35	城田SC vs FCファミリア	一身田FC	津ラピドFC U-12	いなべFC Jr vs 伊勢MTK FC	亀山FC	日進SSS
④	12:40 ~ 13:25	津ラピドFC U-12 vs F.Cアヴェニータ ソルU12	城田SC	FCファミリ ア	日進SSS vs 橋北SSヴァモス	いなべFC Jr	伊勢MTK FC
	13:25 ~ 14:10	休 憩					
⑤	14:10 ~ 14:55	FCファミリア vs 七和Jr サッカー	津ラピドFC U-12	F.Cアヴェ ニータソル U12	伊勢MTK FC vs 西陵FCjr	日進SSS	橋北SSヴァ モス
⑥	15:00 ~ 15:45	F.Cアヴェニータ ソルU12 vs 一身田FC	FCファミリ ア	七和Jr サッ カー	橋北SSヴァモス vs 亀山FC	伊勢MTK FC	西陵FCjr

代表者・審判会議 8:30~

終子後第1試合の選手チェック 選手チェックは行いません。打合せ終了後に選手証一覧を本部へ提出してください。 ※エントリー表の提出は30分前です。

その後各チーム選手チェックを随時行いますので本部に来てください。

Aピッチ……コルクあり Bピッチ……コルクなし

W-Up場所……会場指定の場所にてお願いします。

JFA 第45回 全日本U-12サッカー選手権大会 三重県大会

2日目 2021年11月14日(日)

13A~14Bブロック 試合会場： 鈴鹿市立西部野球場(土グランド)

15C~16Dブロック 試合会場： 鈴鹿市立庄内小学校(土グランド)

マッチ順	時間	鈴鹿市立西部野球場(土グランド)				鈴鹿市立庄内小学校(土グランド)					
		対戦		主審	補助審判	対戦		主審	補助審判		
①	9:30 ∟ 10:15	山室山FC	vs	明生SS	松ヶ崎FC	FC VINKS	玉垣SS	vs	名張FCテコス	AS. SolVinetto U12	八郷西SS
②	10:20 ∟ 11:05	FC VINKS	vs	小俣町SSS	山室山FC	明生SS	八郷西SS	vs	旭が丘SS	玉垣SS	名張FCテコス
	11:05 ∟ 11:50	休 憩				休 憩					
③	11:50 ∟ 12:35	明生SS	vs	成美パルテンツァFC Jr	FC VINKS	小俣町SSS	名張FCテコス	vs	河芸SSS	八郷西SS	旭が丘SS
④	12:40 ∟ 13:25	小俣町SSS	vs	松ヶ崎FC	明生SS	成美パルテンツァFC Jr	旭が丘SS	vs	AS. SolVinetto U12	名張FCテコス	河芸SSS
	13:25 ∟ 14:10	休 憩				休 憩					
⑤	14:10 ∟ 14:55	成美パルテンツァFC Jr	vs	山室山FC	小俣町SSS	松ヶ崎FC	河芸SSS	vs	玉垣SS	旭が丘SS	AS. SolVinetto U12
⑥	15:00 ∟ 15:45	松ヶ崎FC	vs	FC VINKS	成美パルテンツァFC Jr	山室山FC	AS. SolVinetto U12	vs	八郷西SS	河芸SSS	玉垣SS

代表者・審判会議 8:30~

終了後第1試合の選手チェック 選手チェックは行いません。打合せ終了後に選手証一覧を本部へ提出してください。 ※エントリー表の提出は30分前です。

その後各チーム選手チェックを随時行いますので本部に来てください。

Aピッチ……コルクあり Bピッチ……コルクなし

W-Up場所……会場指定の場所にてお願いします。

JFA 第45回 全日本U-12サッカー選手権大会 三重県大会

3日目 2021年11月21日(日)

会場: NTN総合運動公園サッカー場(人工芝)

Aブロック

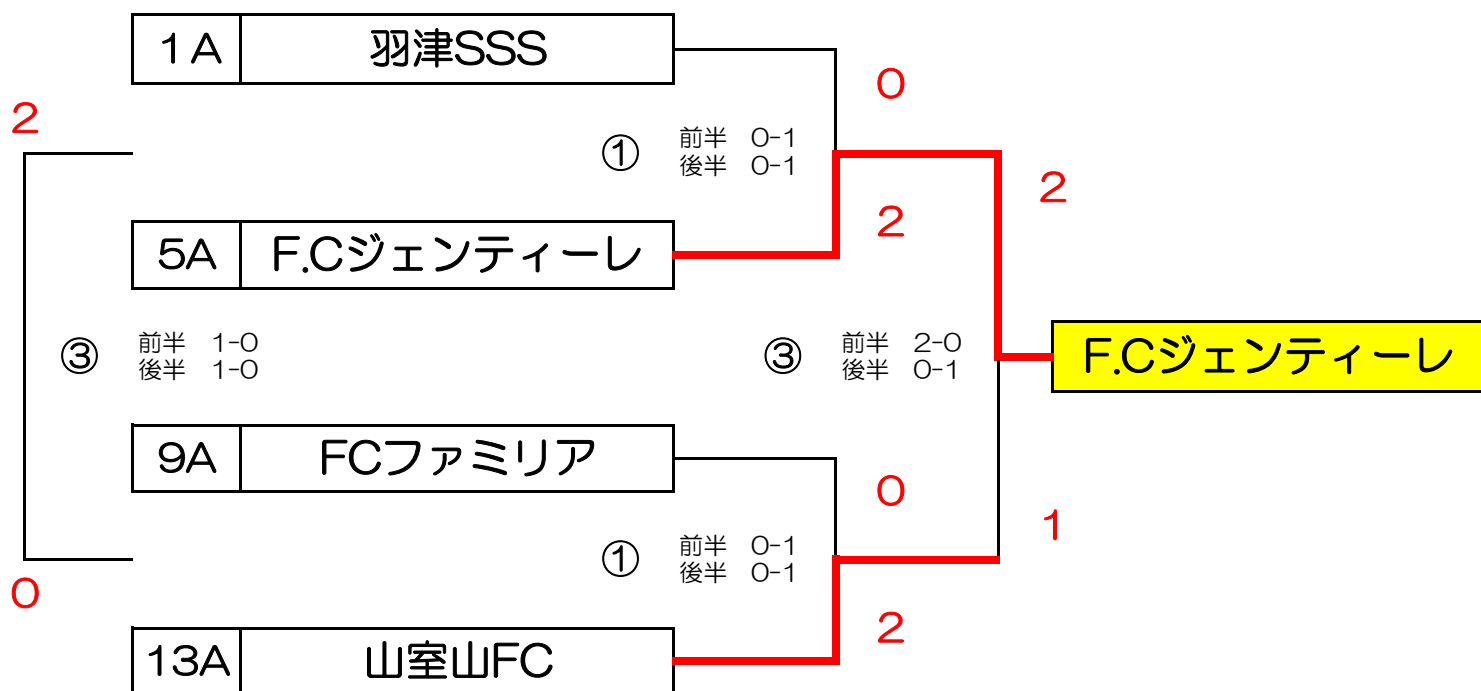

Bブロック

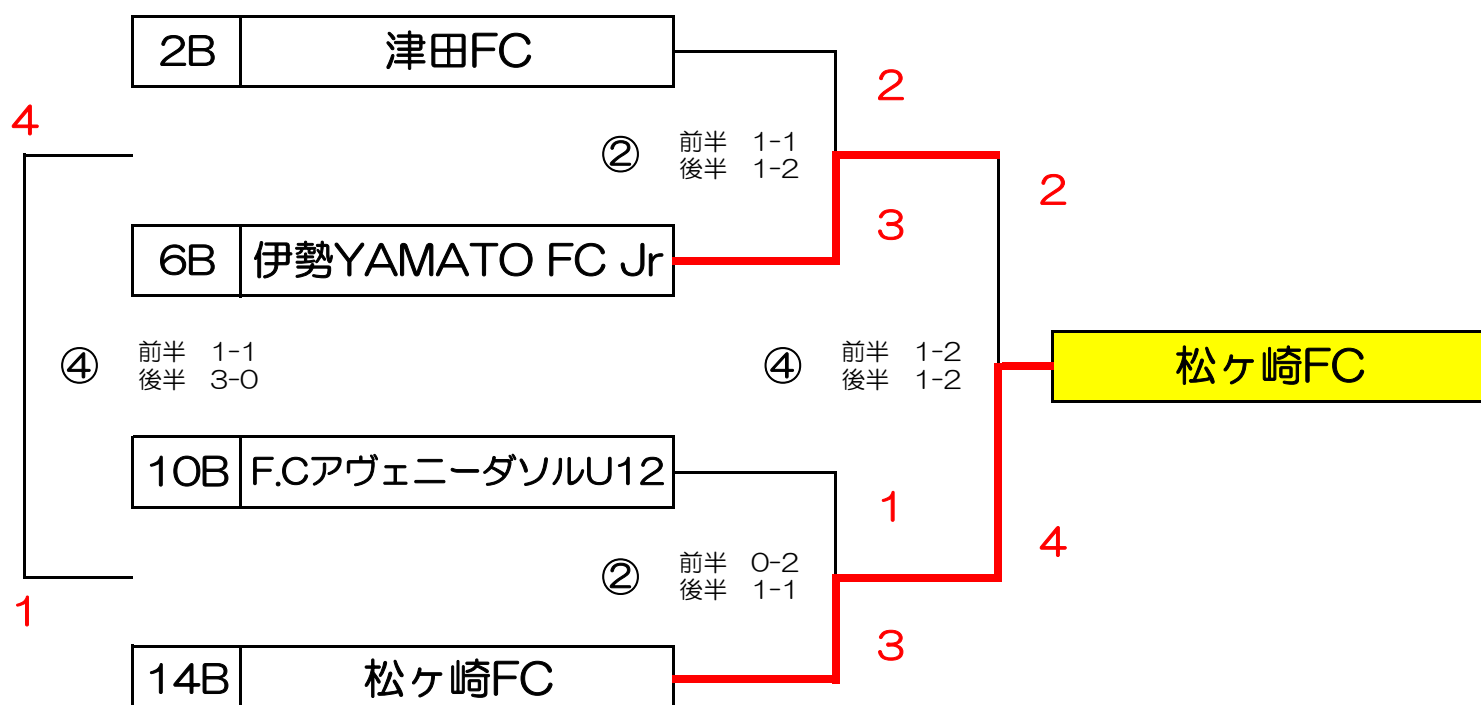

JFA 第45回 全日本U-12サッカー選手権大会 三重県大会

3日目 2021年11月21日(日)

A、Bブロック 試合会場： NTN総合運動公園サッカー場(人工芝)

マッチ順	時間	Aピッチ			Bピッチ		
		対戦	主審	補助審判	対戦	主審	補助審判
①	10:30 ~ 11:15	羽津SSS vs F.Cジェン ティーレ	F.Cアヴェ ニータソル U12	松ヶ崎FC	FCファミリア vs 山室山FC	津田FC	伊勢 YAMATO FC Jr
②	11:30 ~ 12:15	津田FC vs 伊勢YAMATO FC Jr	FCファミリ ア	山室山FC	F.Cアヴェニ ータソルU12 vs 松ヶ崎FC	羽津SSS	F.Cジェン ティーレ
	12:15 ~ 13:15	休 憩					
③	13:15 ~ 14:00	①A勝 vs ①B勝	②A負	②B負	①A負 vs ①B負	②A勝	②B勝
④	14:15 ~ 15:00	②A勝 vs ②B勝	①A負	①B負	②A負 vs ②B負	①A勝	①B勝

代表者・審判会議 9:30~

終了後第1試合の選手チェック

選手チェックは行いません。打合せ終了後に選手証一覧を本部へ提出してください。 ※エントリー表の提出は30分前です。

その後各チーム選手チェックを随時行いますので本部に来てください。

Aピッチ……コルクあり Bピッチ……コルクなし

W-Up場所……会場指定の場所にてお願いします。

JFA 第45回 全日本U-12サッカー選手権大会 三重県大会

3日目 2021年11月21日(日)

会場: 員弁運動公園サッカー場(天然芝)

Cブロック

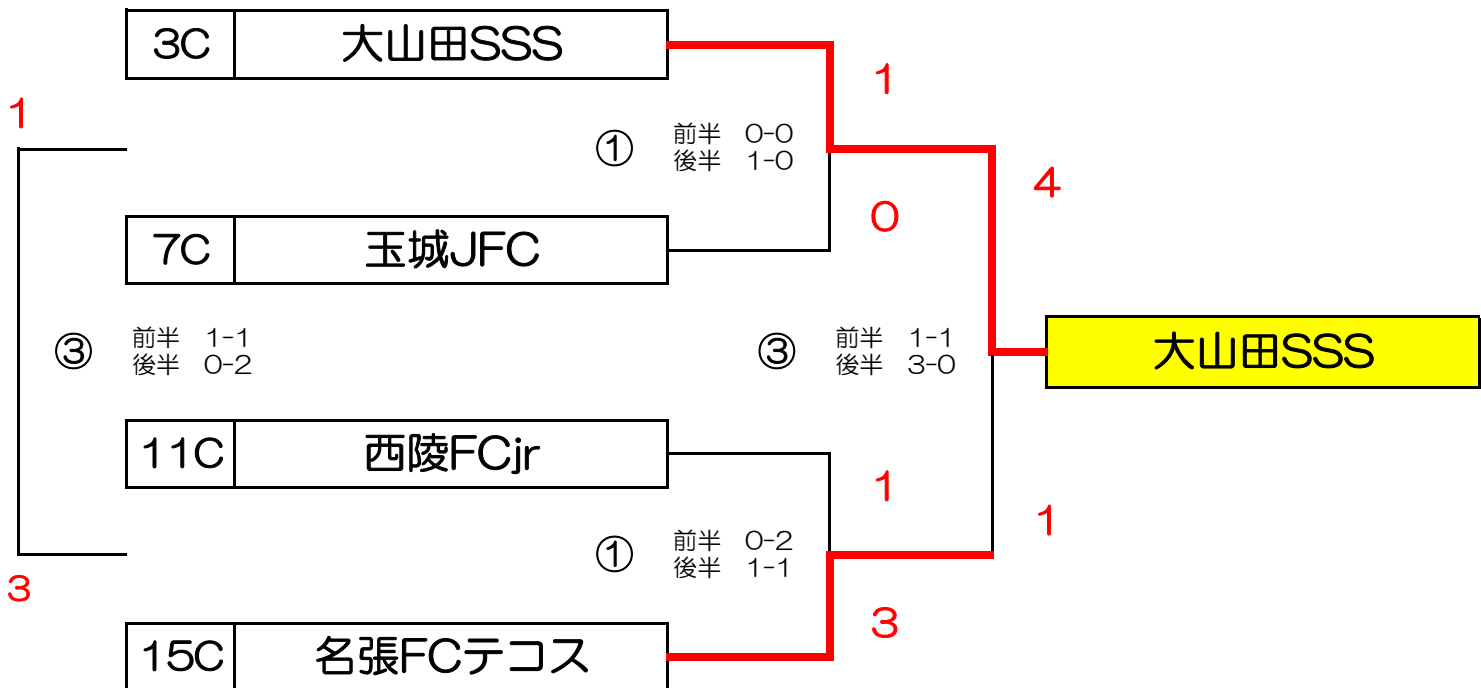

Dブロック

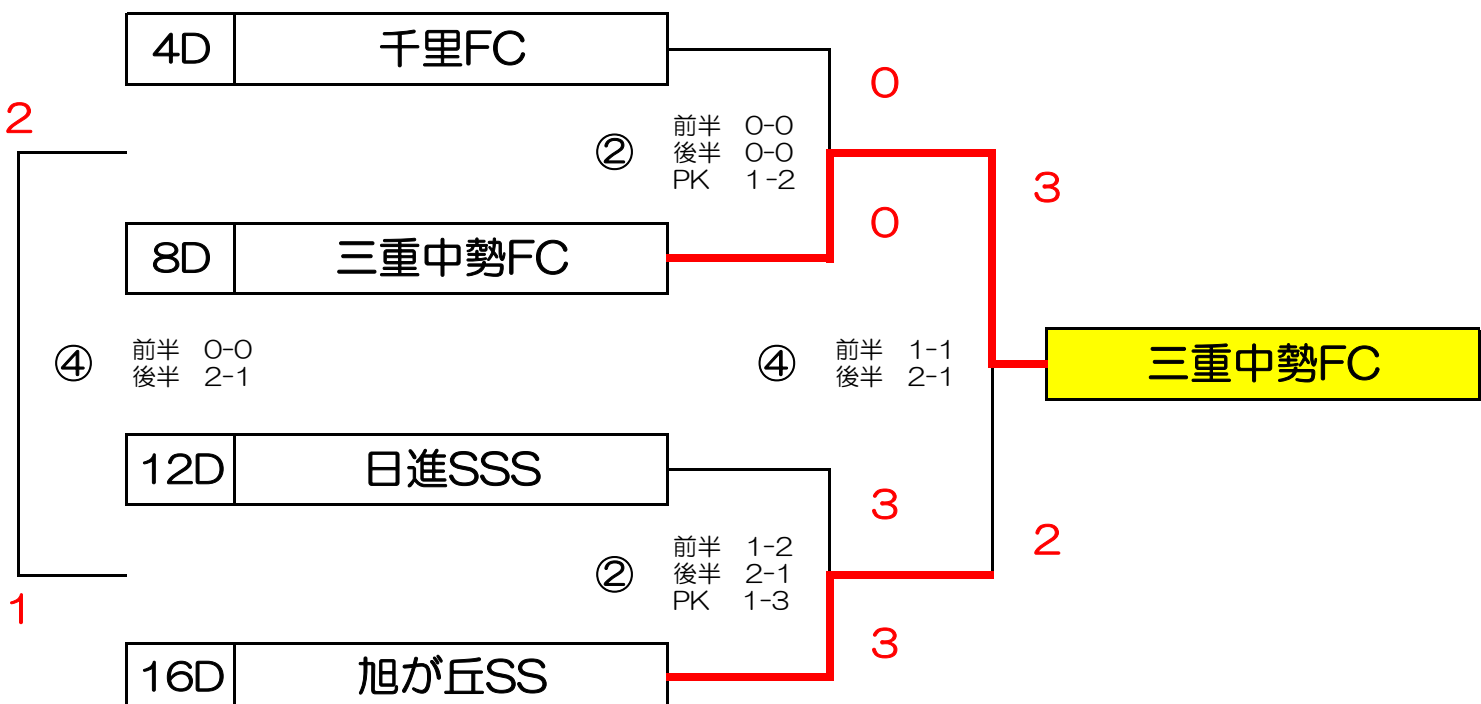

JFA 第45回 全日本U-12サッカー選手権大会 三重県大会

3日目 2021年11月21日(日)

C、Dブロック 試合会場： 員弁運動公園サッカー場(天然芝)

マッチ順	時間	Aピッチ				Bピッチ					
		対戦		主審	補助審判	対戦		主審	補助審判		
①	10:30 ∩ 11:15	大山田SSS	vs	玉城JFC	日進SSS	旭が丘SS	西陵FCjr	vs	名張FCテコス	千里FC	三重中勢FC
②	11:30 ∩ 12:15	千里FC	vs	三重中勢FC	西陵FCjr	名張FCテコス	日進SSS	vs	旭が丘SS	大山田SSS	玉城JFC
	12:15 ∩ 13:15	休 憩									
③	13:15 ∩ 14:00	①A勝	vs	①B勝	②A負	②B負	①A負	vs	①B負	②A勝	②B勝
④	14:15 ∩ 15:00	②A勝	vs	②B勝	①A負	①B負	②A負	vs	②B負	①A勝	①B勝

代表者・審判会議 9:30～

終了後第1試合の選手チェック

選手チェックは行いません。打合せ終了後に選手証一覧を本部へ提出してください。 ※エントリー表の提出は30分前です。

その後各チーム選手チェックを随時行いますので本部に来てください。

Aピッチ……コルクあり Bピッチ……コルクなし

W-Up場所……会場指定の場所にてお願いします。

JFA 第45回 全日本U-12サッカー選手権大会 三重県大会 決勝大会

2021年11月28日（日）

会場： 三重交通G スポーツの杜 鈴鹿 メイングラウンド（天然芝）

決勝トーナメント

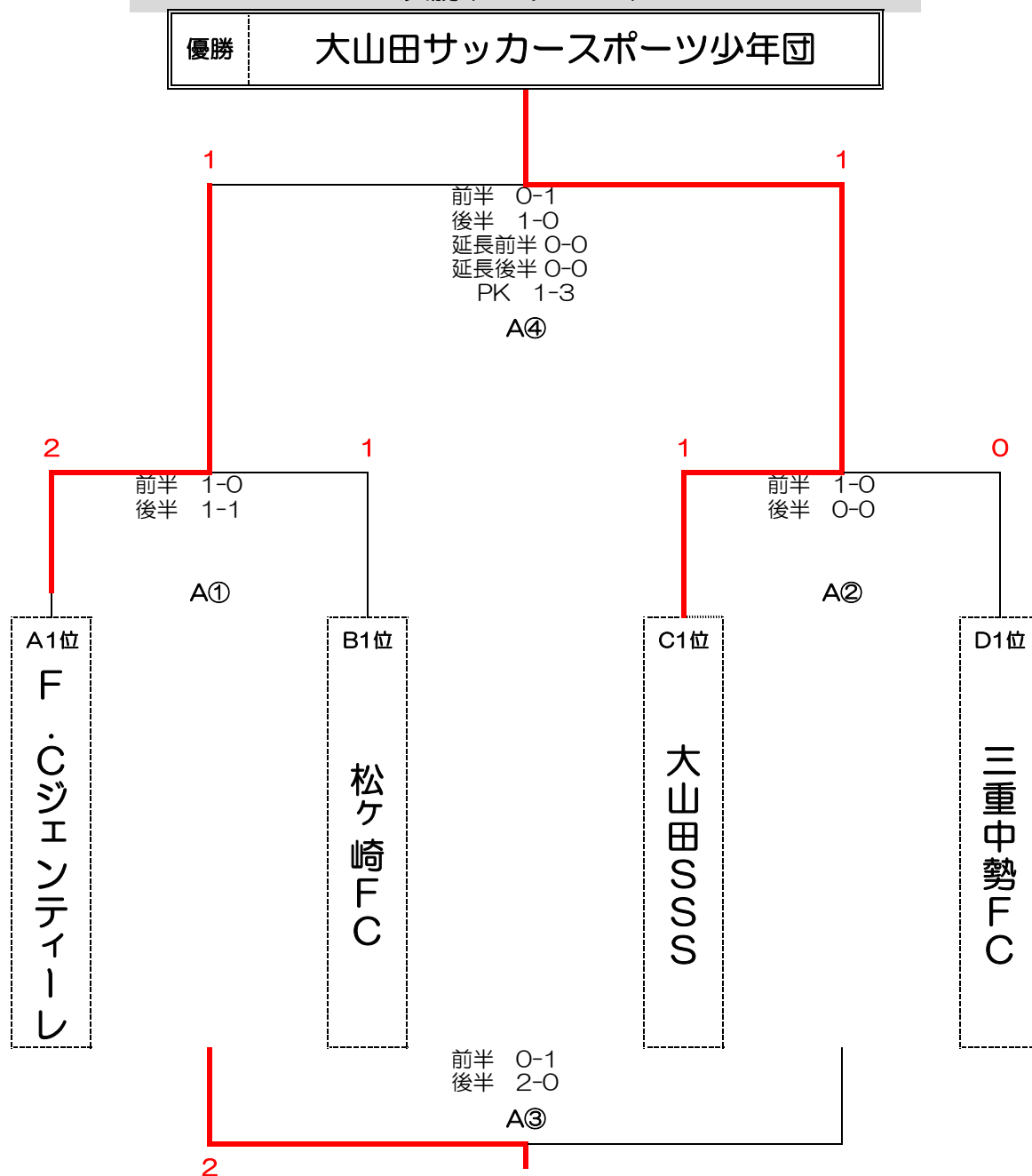

優	勝	大山田サッカースポーツ少年団
準	優	F.Cジェンティーレ
3	位	松ヶ崎FC
4	位	三重中勢FC

努力賞（提供: YKK）
副賞（提供: ゼビオ）

三重中勢FC
大山田サッカースポーツ少年団

JFA 第45回 全日本U-12サッカー選手権大会 三重県大会

決勝大会タイムスケジュール 2021年11月28日(日)

マッチ順	時間	決勝トーナメント					
		対戦	主審	補助審判			
	8:30 ～ 9:00	監督会議・審判打合					
	9:10 ～ 9:40	開 会 式 開会式は行いません					
①	10:00 ～ 10:45	F.Cジェン ティーレ vs 松ヶ崎FC	県派遣	県派遣			
②	10:55 ～ 11:40	大山田SSS vs 三重中勢FC	県派遣	県派遣			
		休 憩					
③	13:00 ～ 13:45	A①負 vs A②負	県派遣	県派遣			
④	14:00 ～ 14:45	A①勝 vs A②勝	県派遣	県派遣	X		
	15:10 ～	表 彰 式					

Aピッチ……コルタあり Bピッチ……コルタなし

JFA 第45回 全日本U-12サッカー選手権大会 三重県大会

新型コロナウイルス感染防止ならびに感染拡大防止の対応について

大会参加関係者の皆様には、以下の新型コロナウイルス感染防止ならびに感染拡大防止のための対応につきまして、ご理解とご協力をお願いいたします。

『選手の皆様に下記チェックのお願い』

- 検温を実施し、平熱を超える発熱の症状はありませんか
(大会当日までの2週間、起床時の検温をお願いします)
- 咳(せき)、のどの痛みなどの 風邪症状はありませんか
- だるさ(倦怠感)、息苦しさ(呼吸困難)の症状はありませんか
- 臭覚や味覚の異常はありませんか
- 体が重く感じる、疲れやすい等の症状はありませんか
- 新型コロナウイルス感染症陽性とされた者との濃厚接触はありませんか
- 同居家族や身近な知人に感染が疑われる方はいませんか
- 過去14日以内に政府から入国制限、入国後の観察期間が必要とされている国、地域等への渡航又は当該在住者との濃厚接触はありませんか
- その他、気になることはありませんか

上記いずれかの項目に該当する場合は、勇気をもって参加を見送る決断をお願いいたします。

どうしても決断できない場合は、所属チームの責任者に連絡し、チームの指示に従ってください。

『保護者(同居家族)の皆様へのお願い』

- 選手のチェックを参考に、ご家族の皆様もチェックいただけますと、より一層の対策強化になります。ご協力をお願いいたします。
いずれかの項目に該当する場合は、選手の参加も見送る決断をお願いいたします。
- 所属チームの集合場所ならびに大会会場への送迎をされる場合も含め、原則マスクの着用をお願いします。
- 上記いずれの場所においても、3密を避けた行動をお願いいたします。
(集合時、テント待機時の近い距離での会話や、試合観戦時の大声での応援などは避けてください。)
- お手洗いや水道の使用の際は、混んでいる時を避けるなど可能な限りタイミングを計ってください。
(試合前、試合後は混雑しがちです。試合中のご利用をお勧めします。)
- 大会会場では、大会関係者ならびにチーム関係者の指示に従ってください。
- 各自のゴミは、ゴミを密封した状態で持ち帰ってください。
- 帰宅後14日以内に感染が発覚した場合は、所属チームの責任者に速やかにその旨を伝えてください。

『審判員(帯同審判員、県派遣審判員)の皆様へのお願い』

- 選手のチェックを参考に、審判員の皆様もチェックしてください。
いずれかの項目に該当する場合は、参加も見送る決断をお願いいたします。
- 原則マスク着用です。ウォーミングアップ、審判時以外はマスクの着用をお願いします。
(補助審判時も、人との距離が2m以上確保できる場合を除きマスクの着用をお願いします。)
- 審判打合せは3密を避けて手早く行ってください。
- 試合前後のセレモニーは横整列でベンチ側へ向かって挨拶のみとし、シェイクハンドセレモニーは行いません。試合終了後挨拶の後には、選手に自チームのベンチへ速やかに戻るよう誘導してください。

- ・ 試合中、試合関係者との不要な接触は避け、試合関係者と会話が必要な場合は距離をとって行ってください。
- ・ 試合間に行う飲水は自分専用のもを準備していただき、ボトルやコップの共有は避けてください。
- ・ 試合終了後は、手洗い、うがい、手指消毒の実施をお願いします。
- ・ お手洗いや水道の使用の際は、混んでいる時を避けるなど可能な限りタイミングを計ってください。
（試合前、試合後は混雑しがちです。試合中のご利用をお勧めします。）
- ・ 大会会場では、大会関係者ならびにチーム関係者の指示に従ってください。
- ・ 各自のゴミは、ゴミを密封した状態で持ち帰ってください。
- ・ 帰宅後14日以内に感染が発覚した場合は、帯同審判員は所属チームの責任者に、県派遣審判員は4種審判部長に速やかにその旨を伝えてください。

『参加チーム関係者（指導者、選手）の皆様へお願い』

- ・ 参加チームの責任者は、選手の健康状態の確認をお願いします。
体調のすぐれない選手ならびに指導者が居る場合は、該当者の参加見送りの決断をお願いいたします。
チーム関係者から感染者が出た場合は、感染状況（時期や濃厚接触者）を確認していただいたうえで、
該当者もしくはチームの参加可否を判断して下さい。
（判断が困難な場合は所属地域の地域代表に相談してください）
- ・ 指導者は原則マスク着用です。選手につきましては、ウォーミングアップ、試合以外はマスクの着用をお願いいたします。
（人との距離が2m以上確保できる場合を除きます。）
- ・ 会場までの往復移動時においても、感染防止への配慮をお願いいたします。
- ・ 控え場所は他チームの控え場所との距離を持ち、風通しの良い場所や工夫をお願いします。
- ・ お手洗いや水道の使用の際は、混んでいる時を避けるなど可能な限りタイミングを計ってください。
- ・ 選手の着替えは速やかに行うことや、密にならないよう順番に行うなど配慮をお願いします。
- ・ ミーティングは少回数、短時間で行う、もしくは行わないようお願いします。
- ・ 握手やハイタッチ、密接した円陣は行わないようお願いします。
- ・ タオル、ボトル、ピブス等、共有することは避けてください。
- ・ 試合前後のセレモニーは横整列でベンチ側へ向かって挨拶のみとし、シェイクハンドセレモニーは行いません。試合終了後挨拶の後はそのまま自チームのベンチ戻っていただきます。
- ・ 選手交代でピブスの受け渡しは行いません。ピブスを脱いだ状態で交代ゾーンでの交代をお願いします。
（交代時に選手同士の接触をしないようお願いします。）
- ・ 試合中、試合関係者との不要な接触は避け、試合関係者と会話が必要な場合は距離をとって行ってください。
- ・ 試合間に行う飲水は各自専用のもを準備していただき、ボトルやコップの共有は避けてください。
- ・ 試合終了後は、手洗い、うがい、手指消毒の実施をお願いします。
- ・ お手洗いや水道の使用の際は、混んでいる時を避けるなど可能な限りタイミングを計ってください。
（試合前、試合後は混雑しがちです。試合中のご利用をお勧めします。）
- ・ 大会会場では、大会関係者ならびにチーム関係者の指示に従ってください。
- ・ 各自のゴミは、ゴミを密封した状態で持ち帰ってください。
- ・ 帰宅後14日以内に感染が発覚した場合は、所属の地域代表に速やかにその旨を伝えてください。

その他、別途配布する【コロナ対策checklist.xlsx】（JFA作成のチェックリスト）を参考に各チーム、各自にてコロナ対策の徹底をお願いいたします。



感染症対策

へのご協力をお願いします

新型コロナウイルスを含む感染症対策の基本は、「手洗い」や「マスクの着用を含む咳エチケット」です。

①手洗い

正しい手の洗い方

手洗いの前に

・爪は短く切っておきましょう ・時計や指輪は外しておきましょう

1



流水でよく手をぬらした後、石けんをつけ、手のひらをよくこすります。

2



手の甲をのばすようにこすります。

3



指先・爪の間を念入りにこすります。

4



指の間を洗います。

5



親指と手のひらをねじり洗います。

6



手首も忘れずに洗います。

②咳エチケット

3つの咳エチケット

電車や職場、学校など人が集まる場所でやろう



マスクを着用する
(口・鼻を覆う)

ティッシュ・ハンカチで
口・鼻を覆う

袖で口・鼻を覆う

正しいマスクの着用



1 鼻と口の両方を
確実に覆う

2 ゴムひもを
耳にかける

3 隙間がないよう
鼻まで覆う



何もせずに
咳やくしゃみをする



咳やくしゃみを
手でおさえる

手洗いの、5つのタイミング

公共の場所から
帰った時



咳やくしゃみ、
鼻をかんだ時



ご飯を食べる時



前と後!

病気の人の
ケアをした時



外にあるものに
触った時



新型コロナウイルスの集団発生防止にご協力をおねがいします

3つの「密」を避けましょう!

①換気の悪い
密閉空間



②多数が集まる
密集場所



③間近で会話や
発声をする
密接場面



新型コロナウイルスへの対策として、クラスター(集団)の発生を防止することが重要です。日頃の生活の中で3つの「密」が重ならないよう工夫しましょう。



3つの条件がそろう場所が
クラスター(集団)発生の
リスクが高い!

※3つの条件のほか、**共同で使う物品**には
消毒などを行ってください。

新型コロナウイルスの感染拡大防止にご協力をおねがいします

「密閉」「密集」「密接」しない!

●「ゼロ密」を目指しましょう。屋外でも、密集・密接には、要注意!

他の人と
十分な距離を取る!



窓やドアを開け
こまめに換気を!

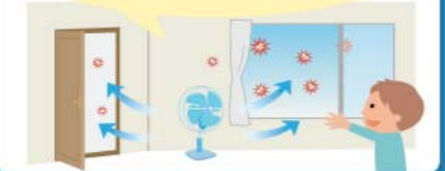

屋外でも密集するような
運動は避けましょう!

少人数の散歩や
ジョギングなどは大丈夫



飲食店でも距離を取りましょう!

- ・ 多人数での会食は避ける
- ・ 隣と一つ飛ばしに座る
- ・ 互い違いに座る



会話をするときは
マスクをつけましょう!

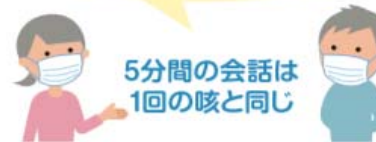

5分間の会話は
1回の咳と同じ

電車やエレベーターでは
会話を慎みましょう!

